

HAGAB®



IRHA

Irisspjäll

Irisspjället IRHA reglerar flödet i cirkulära kanaler med hög noggrannhet och täthetsklass C. Enkel justering och helt öppningsbar, för enkel rengöring.

MONTERING

IRHA monteras så att störningsavståndet beaktas. Den kan installeras horisontellt eller vertikalt. Spjället får inte belastas med vikten från kanalerna. Läckluftflödet genom höljet är enligt täthetsklass C (EN 1751).

MÄTNOGGRANNHET

Vid störningsfri mätning är mätnoggrannheten +/-5%. Vid montage enligt nedan figur är mätnoggrannheten +/- 10%.

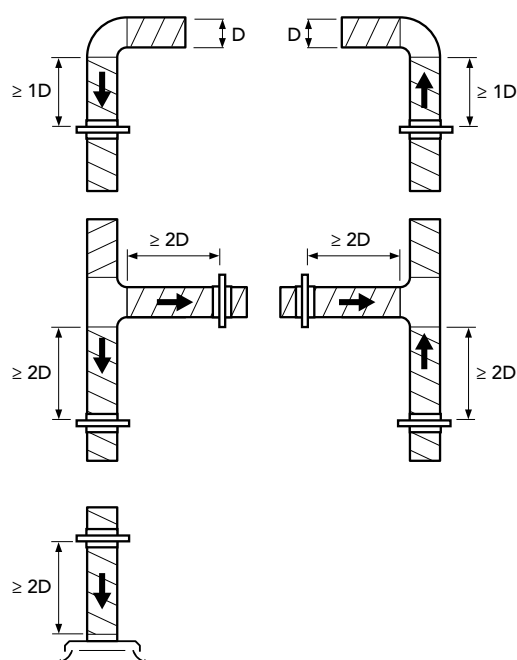

INJUSTERING

Vid injustering används de fasta mätniplarna för att läsa av tryckdifferensen. Utifrån det kan flödet bestämmas med hjälp av k-faktor eller injusteringsdiagram. Vid injustering ställer man in önskad strypning på vredet.

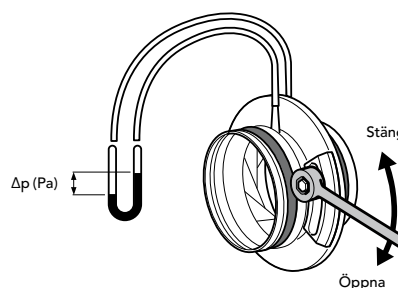

$$q = k \times \sqrt{\Delta p}$$

q = uppmätt flöde [l/s]

k = injusteringsfaktor

Δp = injusteringstryck

SKÖTSEL

Spjället är i normala fall underhållsfritt. Vid behov kan det rengöras med dammsugare. Vid rengöring, läs av spjällets läge, öppnas sedan spjället helt. Återställ till ursprungsläge efter rengöring.

HAGAB®

IRHA

Irisspjäll

INJUSTERINGSDIAGRAM

80

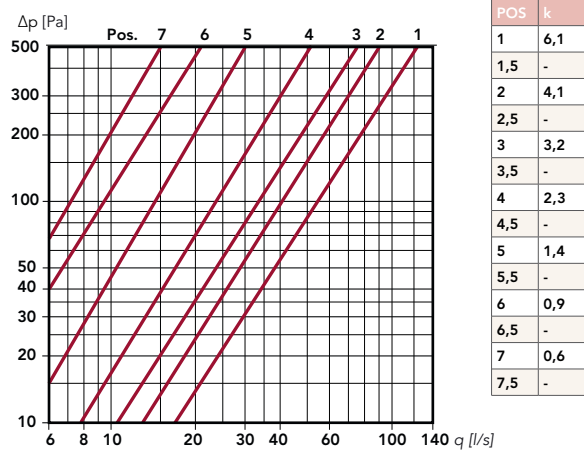

100

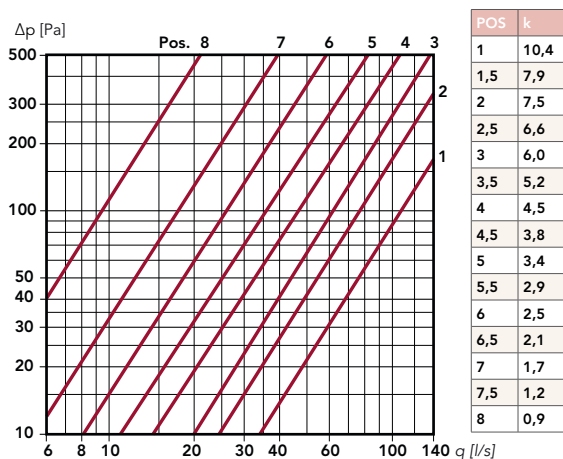

125

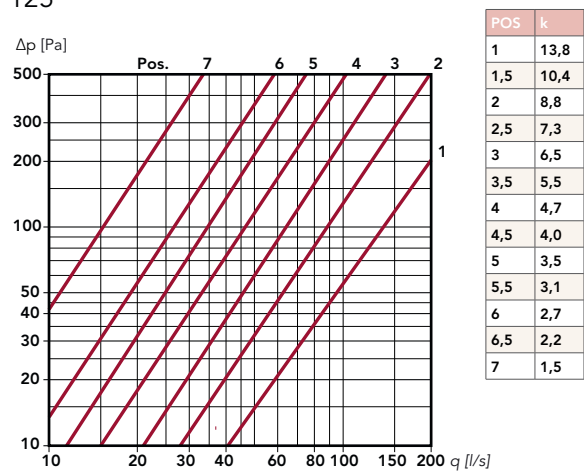

160

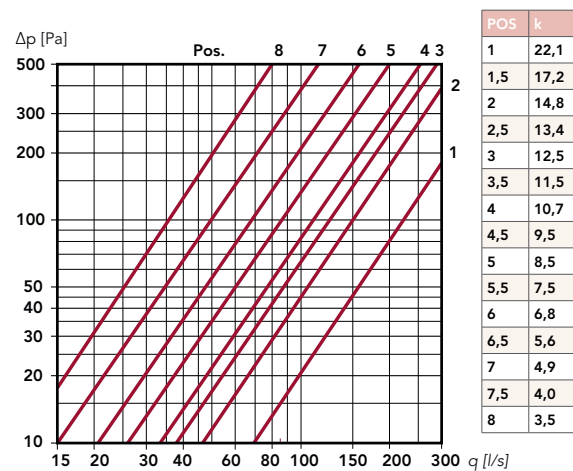

200

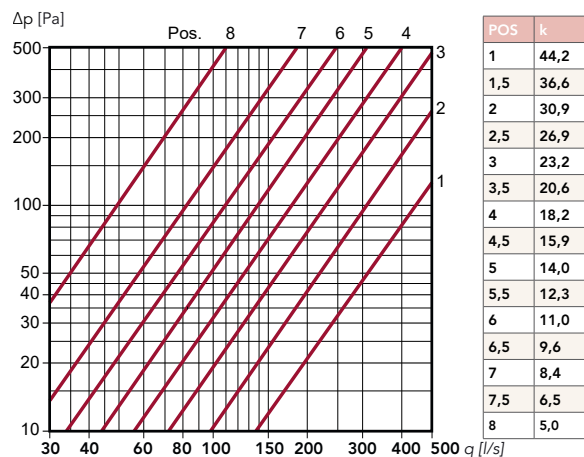

250

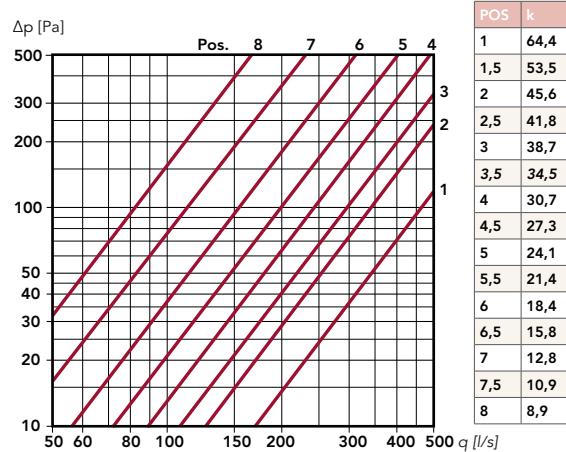

HAGAB®

IRHA

Irisspjäll

315

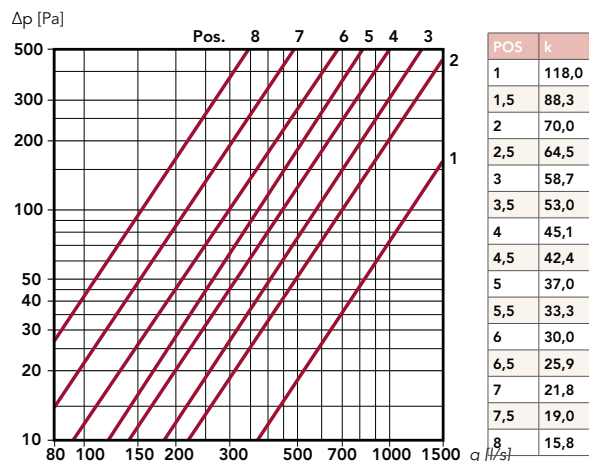

400

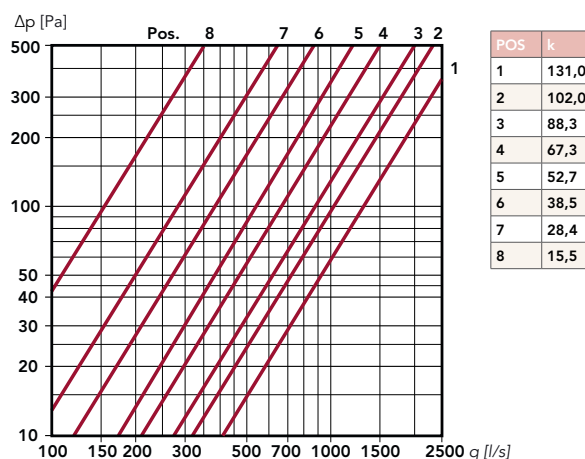

500

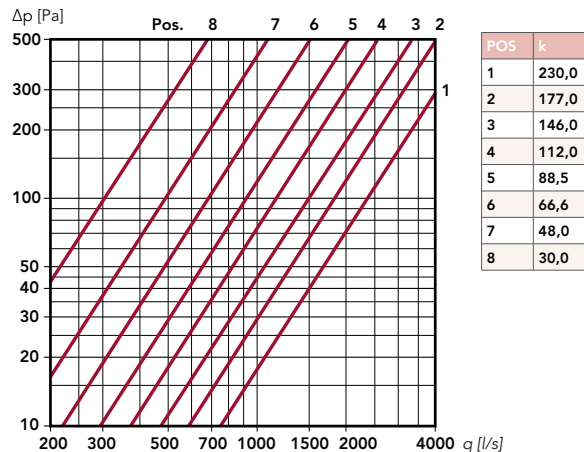

630

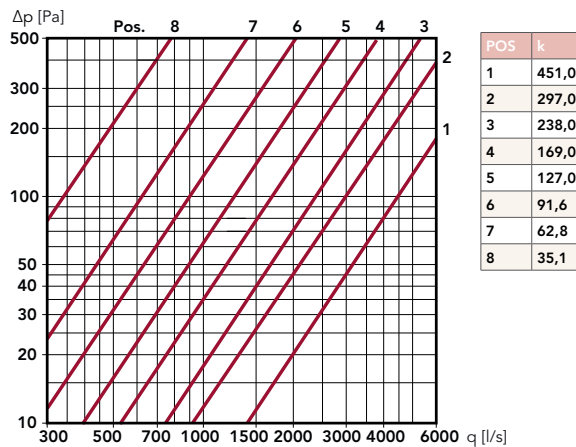

800

